

Multilingual Version

[English](#)

[中文](#)

[日本語](#)

[Français](#)

[Español](#)

[Italiano](#)

■ CAMERA INSTALLATION

Complete manual download: www.surveillance-download.com/user/m359a.swf

■ TYPE1

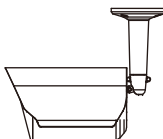

▼ Standard package

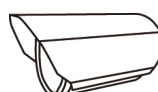

Camera

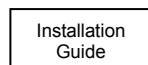

Instructions



Bracket



Screws & wall plugs

▼ Optional



Desiccants



CD manual

Step1: Fix the bracket to where you want to install the camera with the supplied screws.

Note: A file for its installation sticker could be downloaded from www.surveillance-download.com/user/a_installation_sticker.pdf.

Step2: Remove the Joint Lock from the bracket. Then, connect the Joint Lock to the backside of the camera.

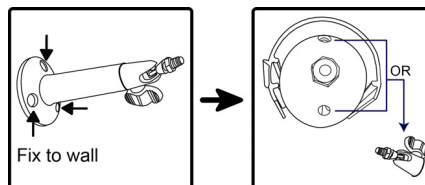

Step3: Connect the camera with the Joint Lock connected to the bracket, and secure the Joint Lock to fix.

Step5: (Optional) To install a microSD card if supported, open the camera front cover, and refer to the section of "INSERT A MICRO SD CARD" for details.

Step6: (Optional) To adjust the focus and focal length if supported, open the front cover of the camera, and refer to the section of "ADJUST FOCAL LENGTH & FOCUS" for details.

Step7: Adjust the viewing angle of the camera.

Note: With the camera, please adjust the angle up and down within 30 degree respectively, left and right within 15 degree respectively.

Step8: Fasten the sun shield to the camera.

Note: Secure the Joint Lock tightly to avoid the camera dropping down.

■ TYPE2

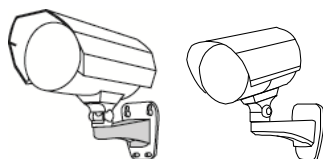

▼ Standard package

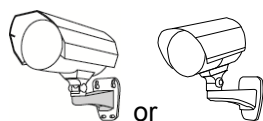

Camera and Sun Shield



Instructions



Screws & wall plugs

▼ Optional



Installation Sticker



Desiccants



CD manual

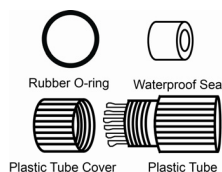

Waterproof accessory kit

Step1: Paste the installation sticker on where you want to install the camera. Then, drill 4 screw holes as indicated on the sticker, and fasten two screws to the top as shown on the right.

Note: Leave some space between the screws and wall to hook the bracket later.

Step2: Hang the camera at the screws you just fixed, and make sure the camera stays in place. Decide the cable direction (up / down) before you fasten the screws tight to the wall.

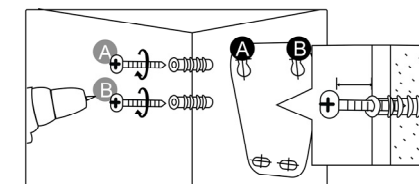

Step3: Fasten all screws to secure the bracket to the wall.

Step4: Adjust the vertical and horizontal angles of the camera with a wrench for a better viewing.

Note: To adjust the angle, for example the vertical angle. DO NOT loosen / fix one side of the screw to the end at once. Please do adjustment by taking turns on both sides till the angle is fixed. Otherwise, the angle of the camera might not be fixed.

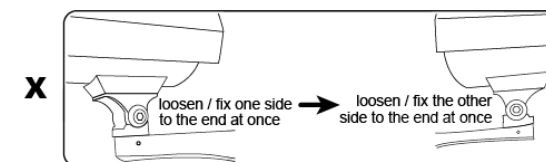

Note: In order to make the best performance, please adjust the angle of IR shift up and down within 30 degree respectively, left and right within 15 degree respectively.

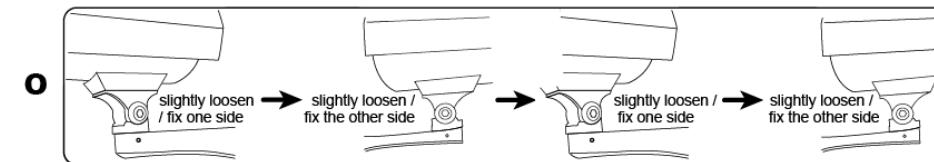

Step5: (Optional) To install a microSD card if supported, open the camera front cover, and refer to the section of "INSERT A MICRO SD CARD" for details.

Step6: (Optional) To adjust the focus and focal length if supported, open the front cover of the camera, and refer to the section of "ADJUST FOCAL LENGTH & FOCUS" for details.

Step7: Fasten the sun shield to the camera.

■ TYPE3

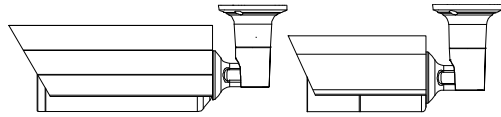

▼ Standard package

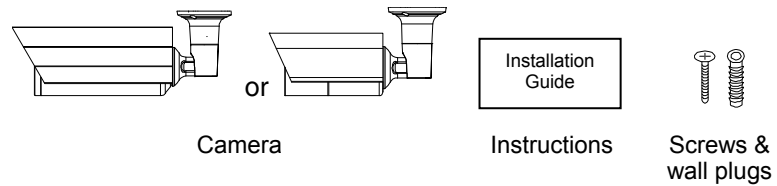

▼ Optional

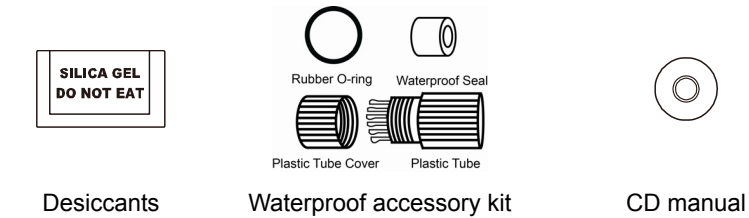

Step1: Remove the sun shield from the camera.

Step2: Locate where you want to install this camera, and fasten the camera to the ceiling or wall (*Figure 1*).

Note: A file for its installation sticker could be downloaded from www.surveillance-download.com/user/c_installation_sticker.pdf.

Note: It's recommended to slightly loosen the screw on the bracket as indicated below to move the camera down a little bit. It's easier for bracket installation.

Step3: Adjust the viewing angle of the camera, as indicated in *Figure 2*.

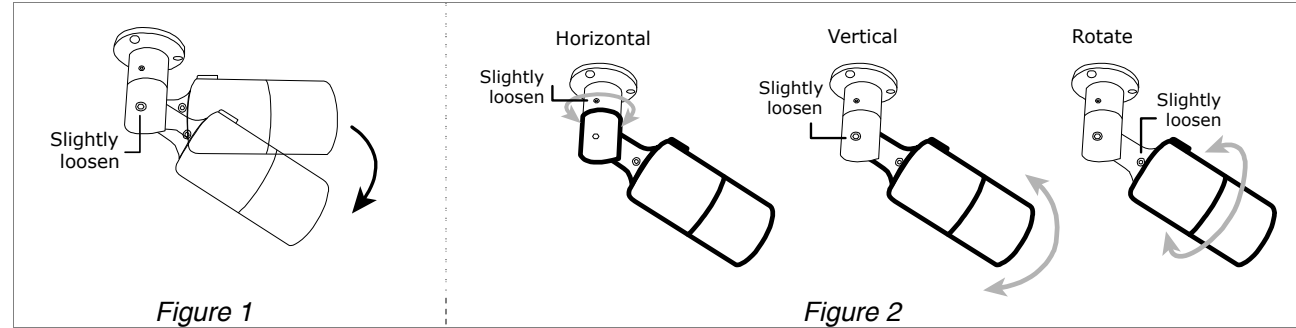

Step4: (Optional) To install a microSD card if supported, open the camera front cover, and refer to the section of "INSERT A MICRO SD CARD" for details.

Step5: (Optional) To adjust the focus and focal length if supported, open the front cover of the camera, and refer to the section of "ADJUST FOCAL LENGTH & FOCUS" for details.

Step6: Fasten the sun shield to the camera.

Note: In order to make the best performance, please adjust the angle of IR shift up and down within 30 degree respectively, left and right within 15 degree respectively.

Note: If the temperature of the installation environment is under 0°C, 50 minutes or more will be needed for the camera to warm up.

■ TYPE4

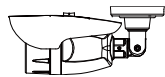

▼ Standard package

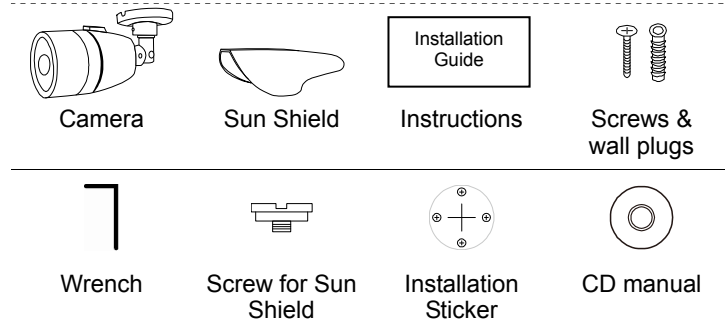

Step1: Locate where you want to install this camera, and drill holes on the wall or ceiling with the supplied installer sticker for attaching the camera later.

Step2: Fasten the camera to the ceiling or wall with the supplied screws.

Step3: Power on the camera, and adjust the viewing angle of the camera as indicated below.

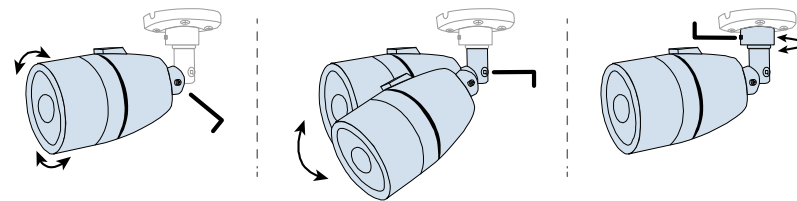

Step4: Slide the sun shield to the camera, and fasten it with the supplied screw.

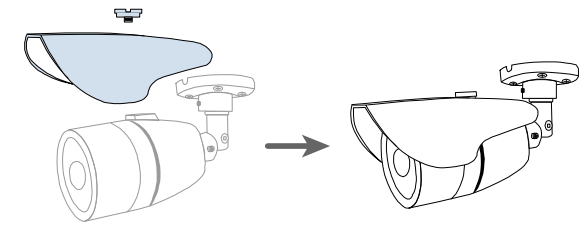

Note: In order to make the best performance, please adjust the angle of IR shift up and down within 30 degree respectively, left and right within 15 degree respectively.

Note: If the temperature of the installation environment is under 0°C, 50 minutes or more will be needed for the camera to warm up.

■ ADJUST FOCAL LENGTH & FOCUS

FOR SELECTED VARI-FOCAL MODELS ONLY

Manually: For the vari-focal camera that its front cover could be removed.

Note: The appropriate temperature for focus adjustment is 0°C ~ 40°C, and prevent adjusting in moisture environment.

Step1: Make sure the camera power is on.

Then, with the front cover removed, remove two bags of desiccants (if any) placed in the camera.

Note: Remember where these bags were placed. New desiccants will be placed into the camera later in Step3. The desiccant is optional, only needed in certain types of IR Bullet cameras.

Step2: Find two handles on the camera as shown in **Figure 1**. Move the handle near to the main board first to find the best surveillance area, and move the hand near to the lens to adjust the sharpness of the image.

Step3: (Optional) Open the new bag(s) of desiccants supplied in the package and place them in the camera within 2 minutes (as shown in **Figure 2**), or the desiccants might absorb too much moisture in the air.

Note: If there are no spare desiccants supplied in the sales packages, please skip to Step4.

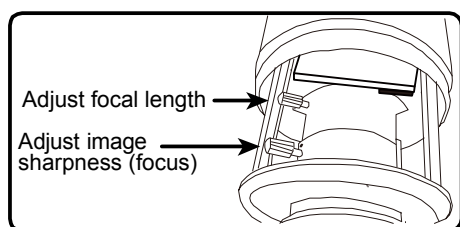

Figure 1

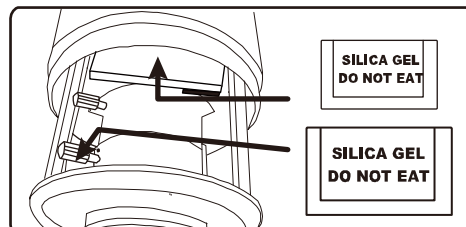

Figure 2

Step4: Place the front cover back and fasten it tightly.

Remotely: For the vari-focal camera that its front cover could NOT be removed.

To remotely adjust focal length and focus of the camera, access the camera from Internet Explorer.

Note: The default camera IP address is 192.168.1.10, the port number is 88, and the user name and password are both admin.

To search the IP address and port number, you could download our IP scan tool from

www.surveillance-download.com/user/m359a.swf.

In the tab of "Live View", you'll see the icons in the control panel area as below:

	Zoom Tele / Zoom Wide	Click to zoom in on the image to the largest / zoom out on the image to its original size.
	Max Zoom Tilt / Max Zoom Wide	Click to zoom in / out the image.
	Focus Far / Near	Click to adjust the focus of the image.

Note: You can also adjust the focal length and the focus by accessing to the NVR with PTZ controlling. For more detail, please refer to the NVR manual.

■ INSERT A MICRO SD CARD

FOR SELECTED MODELS ONLY

Step1: With the front cover removed, find the microSD card slot in the camera.

Step2: Follow the direction in the figure below to insert the MicroSD card properly:

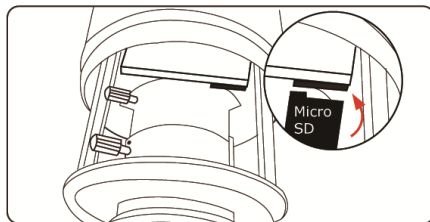

Note: It's recommended to use a pair of tweezers for inserting / removing MicroSD card.

The data originally saved in the micro SD card (if any) will be removed after inserting it to the camera.

The camera doesn't support hot-swapping. Please insert or remove the microSD card with power disconnected.

■ WATERPROOF ACCESSORIES (FOR NETWORK CABLE)

FOR SELECTED MODELS ONLY

Step 1: Put the O-Ring on the plastic tube as the left illustration.

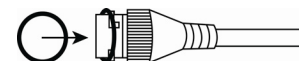

Step 2: Pass the network cable without connector through the plastic tube cover as the right illustration.



Step 3: Put the waterproof seal into the plastic tube.

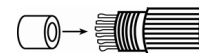

Step 4: Pass the network cable through the plastic tube and screw it tightly.

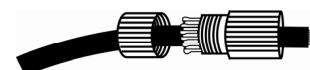

Step 5: Install a connector to the network cable.



Step 6: Connect the network cable with plastic tube to the RJ45 waterproof connector of camera.

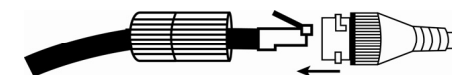

Step 7: Screw them tightly to prevent water seepage.

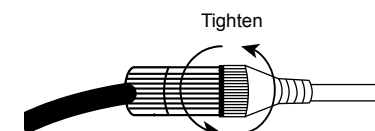

COMPOSITE OUTPUT FOR VIDEO PREVIEW

FOR SELECTED MODELS ONLY

This function is available only when your camera supports composite output. It works only for video preview during installation.

An RCY connector could be found in the camera, and please purchase a suitable plug for composite video output.

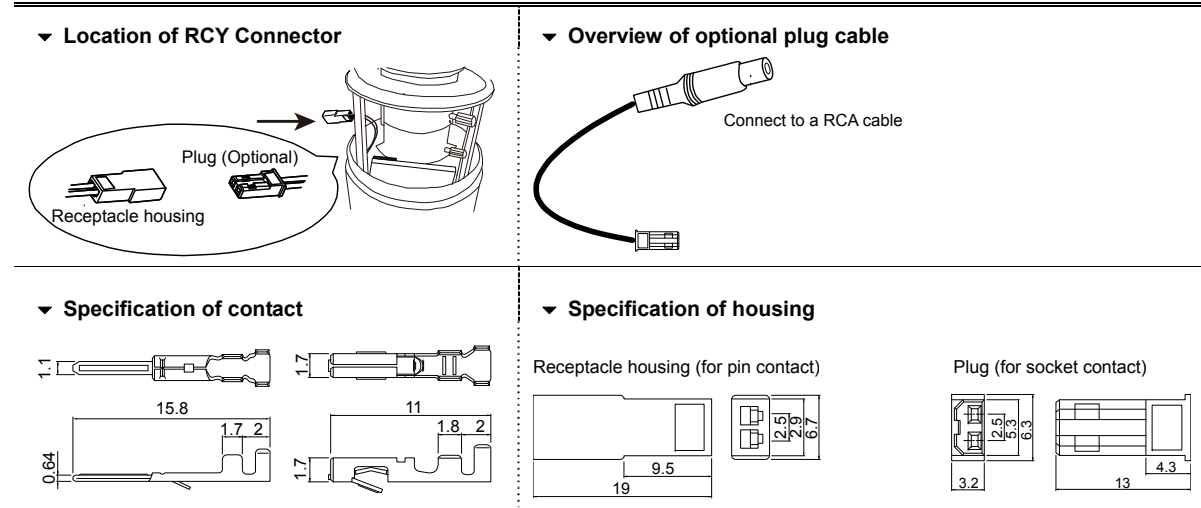

CABLE OVERVIEW

Cable	Description
Power cable	DC12V power supply.
RJ45 network cable*	Connect it to a RJ45 cable.
GND	A wire or a wire connected to a terminal block depending on the model you have, reserved for external alarm device connection.
Alarm-in**	
Alarm-out**	
RESET	A wire reserved for hardware reset. Remove the insulating coating of the wire, and twist it with the GND wire together to reset the camera to its factory values.
Line-in**	Colored as blue, used to connect to a microphone for audio input.
Line-out**	Colored as green, used to connect to a speaker for audio output.

* For PoE (IEEE802.3af) installation, make sure your network cable has the maximum cable resistance of 20Ω, such as CAT.5e or CAT.6 cables, to conform to the standard of IEEE802.3af.

** For selected models only

DEFAULT VALUES

IP address	192.168.1.10
Port number	88
User name	admin
Password	admin

It's strongly recommended to change the default user name and password before using the camera to keep your account safe.

To change the default account, log into the camera, and go to **Config. → General → Account**. Create a new account, and remove the default one.

SYSTEM CONNECTION

1. Connect IP cameras and a monitor to the NVR, and power on the NVR, as illustrated below.

Note: Local connection only allows monitoring locally. To monitor from anywhere other than the NVR is installed, please connect your NVR to Internet.

2. Wait till each camera is configured automatically and you will see camera images on the monitor soon.

Note: Local connection only allows monitoring locally. To monitor from anywhere other than the NVR is installed, please connect your NVR to Internet.

Type1

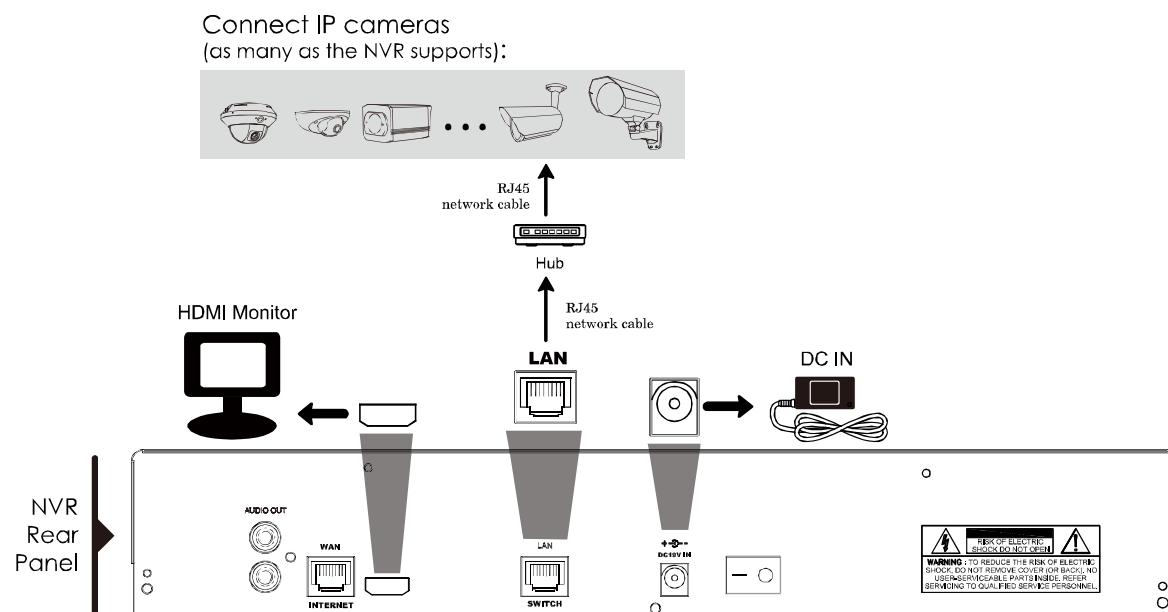

Type2

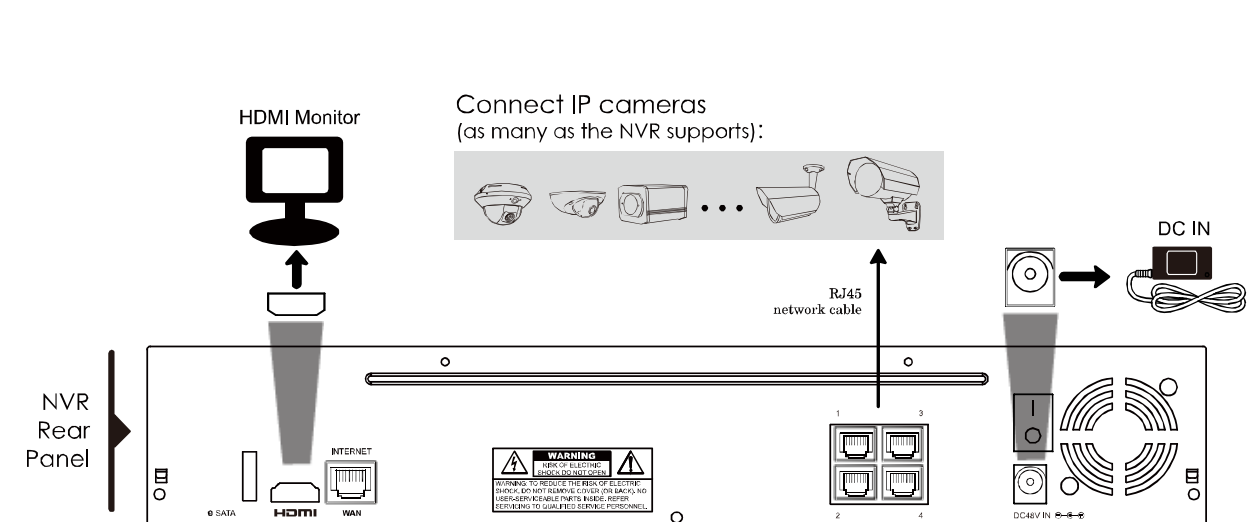

快速使用指南

在使用前請先閱讀本指南，並妥善保管本指南以利日後使用。
線上說明書下載位置：
www.surveillance-download.com/user/m359a.swf

■ 包裝明細

在開始使用本攝影機前，請先確認包裝內是否內含以下物品：



選用配件 (視機種而定)：

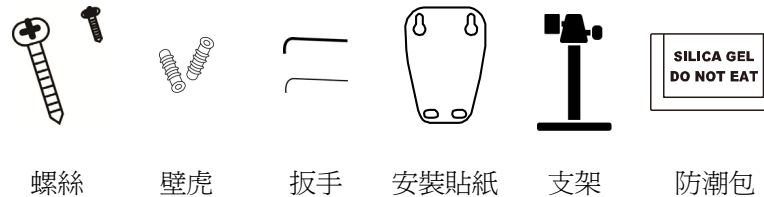

■ 安裝 (Type 1)

步驟 1：使用隨附螺絲，將支架固定在要安裝攝影機的位置。
步驟 2：將支架前端的連接處拆下，鎖到攝影機背後的螺絲孔。

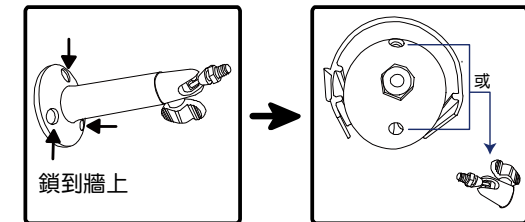

步驟 3：將攝影機鎖回支架，然後將連接處鎖緊。最後，使用隨附的小螺絲將攝影機的外遮罩鎖緊。
步驟 4：將攝影機上電。

■ 安裝 (Type 2)

步驟 1：將隨附的安裝貼紙貼到攝影機要安裝的位置。接著，依貼紙標示分別在四個位置鑽好孔，然後依下圖所示先在上方兩處鎖進螺絲。

備註：此處螺絲請暫勿鎖緊，稍後安裝需要掛支架。

步驟 2：將支架先掛在剛鎖好的螺絲上。先決定要走線的方向 (上或下)，然後再將螺絲鎖緊。

步驟 3：將支架固定在牆上。

步驟 4：使用隨附的扳手調整攝影機的垂直和水平視角。

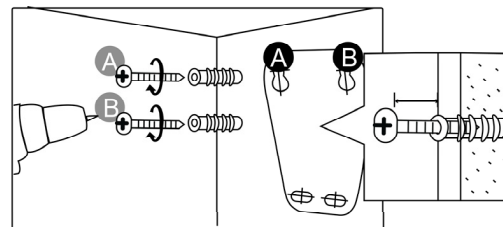

備註：在調整視角時，切勿一次就將螺絲鬆到底或鎖到底，請依序微調兩側螺絲，直到螺絲鎖緊為止。若一次就將螺絲鬆到底或鎖到底，螺絲可能會因為脫牙而鎖不緊。

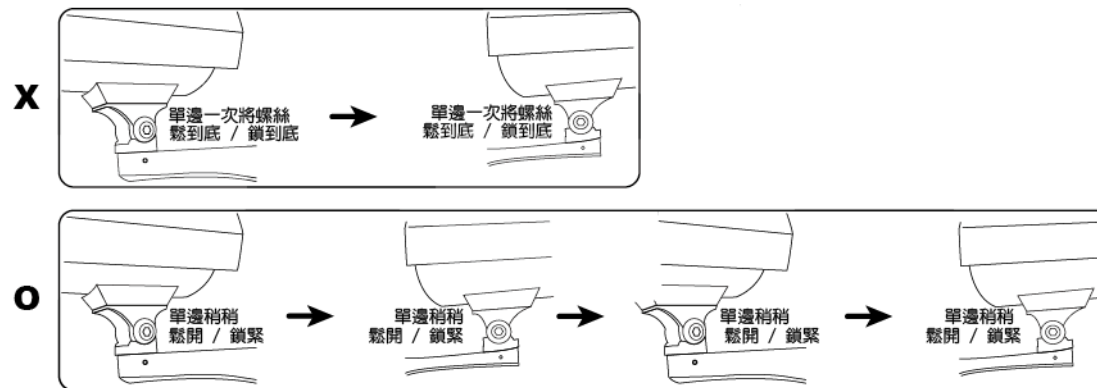

■ 線材說明

以下為攝影機的線材說明。

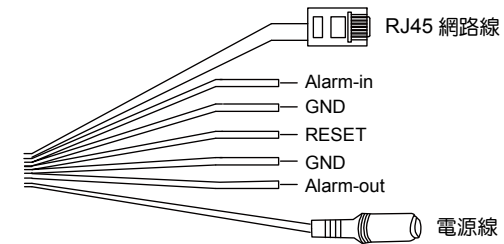

Cable	Description
電源線	DC12V 電源線和電源孔
RJ45 網路線*	接到 RJ45 網路線
GND	接地線
Alarm-in	外接警報裝置用
Alarm-out	外接警報裝置用
RESET	將其與接地線纏在一起，即會將攝影機設定重設回原廠設定值

* 若要使用 PoE (IEEE802.3af) 的安裝方式，請確認網路線的抗阻最大為 20Ω，例如 CAT.5e 或 CAT.6 的網路線，以確保符合 IEEE802.3af 的規範。

■ 手動調整鏡頭焦距和焦距 (僅供特定型號使用)

備註：調整鏡頭焦距的適當溫度為 0°C ~ 40°C，並請勿在潮溼處調整。

步驟 1：鬆開外遮罩螺絲以取下外遮罩，然後旋轉並取下前蓋。

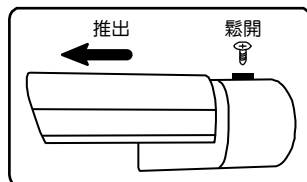

步驟 2：拿出原本放在裡面的防潮包，共兩包。

備註：請記住防潮包原本放的位置，之後會需要將新的防潮包放回原處。

步驟 3：取下前蓋後，會看到兩個調整把手，一個調整焦距，另一個則是調整影像清晰度。靠近攝影機主板的把手是用來調整焦距，確認監視範圍；而靠近攝影機鏡頭的把手，則是用來調整焦距，確認影像清晰度。

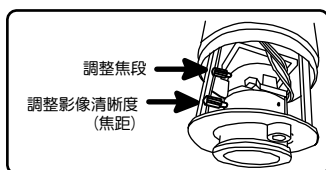

步驟 4：打開配件附的防潮包，然後在 30 秒內放入舊防潮包放的位置，以避免吸收太多水氣使得防潮包失效。

秘訣：如需得知防潮包是否失效，請將防潮包面著光尋找一顆有顏色的防潮粒。若為黃色，則防潮包沒問題；若為綠色或變成紅色，則防潮包已失效，請立即更換。

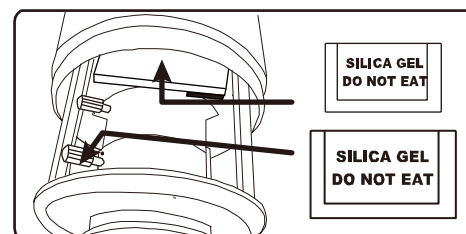

步驟 5：裝回前蓋並鎖緊。

步驟 6：裝回外遮罩，然後鎖緊。

■ 插入 Micro SD 記憶卡

只有特定型號才支援安裝 micro SD 記憶卡進行本機錄影。

將 micro SD 記憶卡插入攝影機後，原本儲存在內的資料會自動被清除。

攝影機並不支援熱插拔。在插入 micro SD 記憶卡前，請先中斷攝影機電源。

請依下圖指示插入 micro SD 記憶卡：

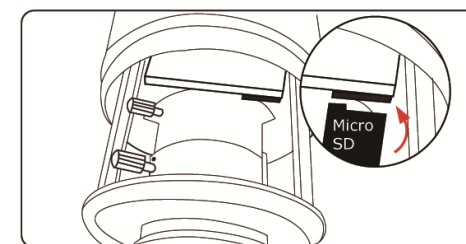

備註：建議可使用鑷子來插入或取出 micro SD 記憶卡，比較方便。

■ 攝影機設定

如需設定攝影機進階功能，請確認攝影機已連到同品牌的 NVR，例如下圖。

備註：本產品建議搭配同品牌的 NVR 使用，以達到最佳的相容性。如需單機使用，請另參閱攝影機的操作說明書，以得知如何單獨設定攝影機。

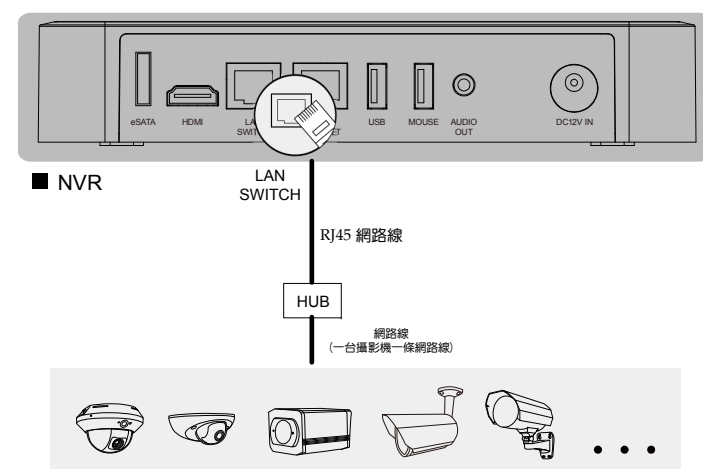

步驟 1：使用 RJ45 網路線，將您的電腦接到攝影機連接的同一台 HUB。

步驟 2：在電腦使用 IPScan.exe 搜尋可用裝置；若要安裝 IPScan.exe，請至隨附光碟取得，或者至 www.surveillance-download.com/user/IPscan.zip 下載。

步驟 3：搜尋完後，將電腦的網域設成和攝影機相同的網域。以下圖為例，電腦則需設成 192.168.30.xxx” (xxx 介於 0~255)。

IP	Port	Type	Mac
192.168.30.1	88	IP CAMERA (FIX)	00:19:94:25:78:4f
192.168.30.1		IP CAMERA (FIX)	00:18:94:25:77:4f
192.168.30.4	88	IP CAMERA (FIX)	00:17:94:25:76:4f
192.168.30.5	88	IP CAMERA (FIX)	00:16:94:25:75:4f
192.168.30.6	88	IP CAMERA (FIX)	00:15:94:25:74:4f
			00:14:94:25:73:4f

步驟 4：記下您要登入的攝影機 IP 位址和埠號，例如上圖的 192.168.30.1 和 88。

步驟 5：在電腦開啓 Internet Explorer，然後在 URL 欄輸入攝影機的 IP 位址和埠號，格式為 <http://ip位址:埠號>。以上圖為例，則需輸入 <http://192.168.30.1:88>。

■カメラの設置

詳細版マニュアルダウンロード：www.surveillance-download.com/user/m359a.swf

■ タイプ1

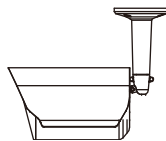

▼ 標準パッケージ



カメラ

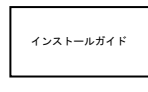

インストールガイド



ブラケット



ネジと壁プラグ

▼ オプション

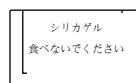
シリカゲル
食べないでください

乾燥剤



CD マニュアル

ステップ1: 付属のネジを使用して、カメラを設置する場所にブラケットを固定します。

注意: 設置シール用のファイルは、www.surveillance-download.com/user/a_installation_sticker.pdf からダウンロードできます。

ステップ2: ブラケットからジョイントロックを外します。次に、ジョイントロックをカメラの背面に接続します。

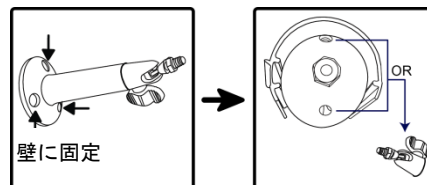

ステップ3: ブラケットに接続されたジョイントロックでカメラを接続し、ジョイントロックを締めて固定します。

ステップ5: (オプション) マイクロ SD カードを取り付けるには (サポートされている場合)、カメラの前面カバーを開きます。詳細は「マイクロ SD カードの挿入」セクションを参照ください。

ステップ6: (オプション) フォーカス、焦点距離の調整は (サポートされている場合)、カメラの前面カバーを開きます。詳細は「焦点距離とフォーカスの調整」セクションを参照ください。

ステップ7: カメラの視野角を調整します。

注意: カメラは上下30°、左右15°以内で調整してください。

ステップ8: カメラに日除けを固定します。

注意: カメラが落下しないように、ジョイントロックをしっかりと固定します。

■ タイプ2

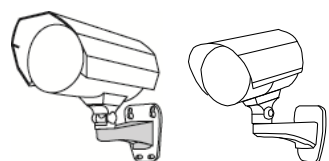

▼ 標準パッケージ



カメラと日除け

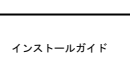

インストールガイド



ネジと壁プラグ

▼ オプション

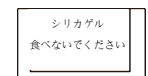

設置シール

シリカゲル
食べないでください

乾燥剤



CD マニュアル

ステップ1: カメラを設定する場所に設置シールを貼ります。次に、シールに表示されている4つのネジ穴にドリルで穴を開け、右に示しているように上に2本のネジを締めます。

注意: 後でブラケットを掛けられるように、ネジと壁の間に少し間を残しておきます。

ステップ2: 今固定したネジにカメラを吊し、カメラが固定されることを確認します。壁にしっかりとネジ留めする前に、カメラの方向 (上下) を決めます。

ステップ3: 壁にブラケットを固定するために、すべてのネジを締めます。

ステップ4: 優れた視界のため、レンチを使ってカメラの水平と垂直角度を調整します。

注意: 垂直方向の角度を調整するには、一度に最後まで、片方のネジだけを緩めたり、締め付けしないでください。角度が固定されるまで、両側を回して調整してください。それ以外の場合には、カメラの角度が固定できない場合があります。

注意: 最高の性能を引き出すため、IRの角度はそれぞれ上下30°、左右15°以内で調整してください。

ステップ5: (オプション) マイクロ SD カードを取り付けるには (サポートされている場合)、カメラの前面カバーを開きます。詳細は「マイクロ SD カードの挿入」セクションを参照ください。

ステップ6: (オプション) フォーカス、焦点距離の調整は (サポートされている場合)、カメラの前面カバーを開きます。詳細は「焦点距離とフォーカスの調整」セクションを参照ください。

ステップ7: カメラに日除けを固定します。

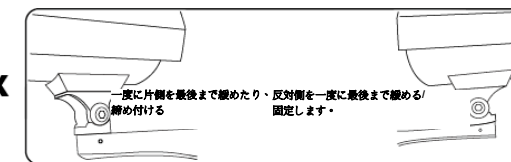
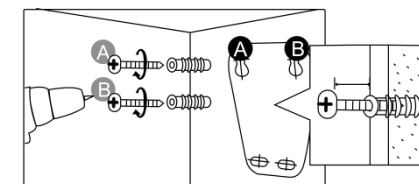

X

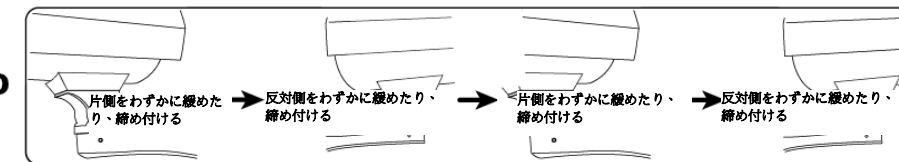

O

■ タイプ3

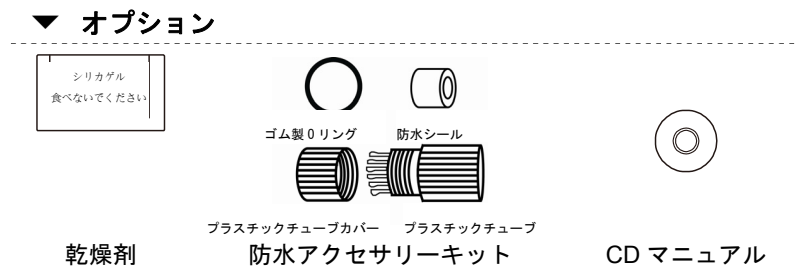
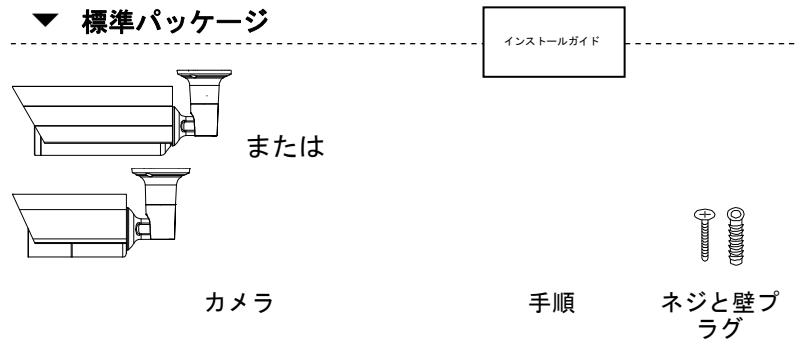
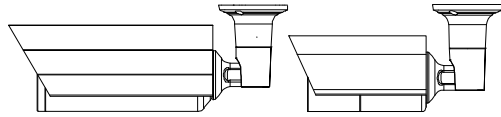

ステップ1: カメラから日除けを取り外します。

ステップ2: このカメラを設置する場所を探し、カメラを天井または壁に固定します (図1)。

注意: 設置シール用のファイルは、www.surveillance-download.com/user/c_installation_sticker.pdf からダウンロードできます。

注意: 以下に示すように、少しカメラを下に移動できるよう、わずかにブラケットのネジを緩めることをお勧めします。ブラケットの取り付けが簡単になります。

ステップ3: 図2に示すように、カメラの視野角を調整します。

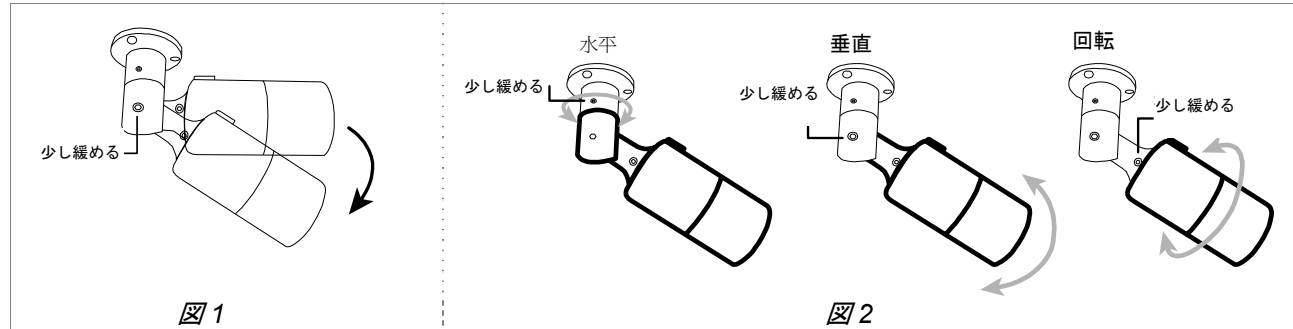

ステップ4: (オプション) マイクロ SD カードを取り付けるには (サポートされている場合)、カメラの前面カバーを開きます。詳細は「マイクロ SD カードの挿入」セクションを参照ください。

ステップ5: (オプション) フォーカス、焦点距離の調整は (サポートされている場合)、カメラの前面カバーを開きます。詳細は「焦点距離とフォーカスの調整」セクションを参照ください。

ステップ6: カメラに日除けを固定します。

注意: 最高の性能を引き出すため、IR の角度はそれぞれ上下 30°、左右 15° 以内で調整してください。

注意: 設置環境の気温が 0°C 以下の場合には、カメラのウォームアップには 50 分以上必要です。

■ タイプ4

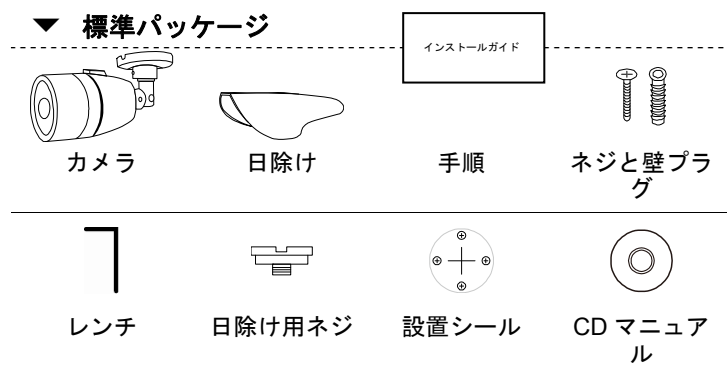
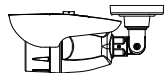

ステップ1: このカメラを設置する場所を探し、カメラを後から取り付けるために供給された設置用シールを使って、壁または天井にドリルで穴を開けます。

ステップ2: 付属のネジで天井または壁にカメラを固定します。

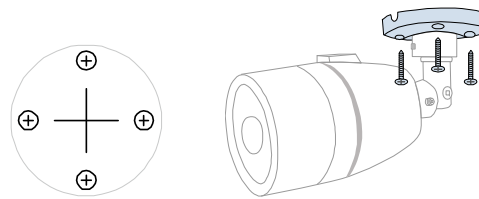

ステップ3: カメラの電源を入れ、以下に示すようにカメラの視野角を調整します。

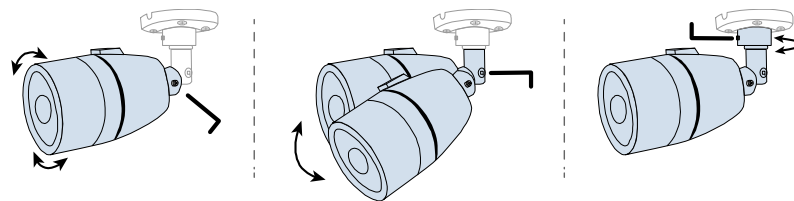

ステップ4: カメラにサンシールドをスライドさせ、付属のネジで固定します。

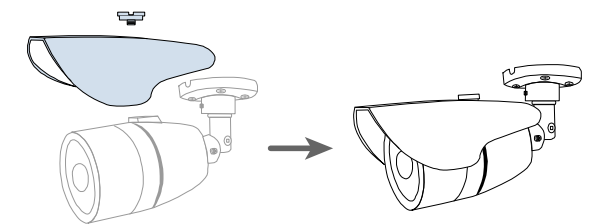

注意: 最高の性能を引き出すため、IR の角度はそれぞれ上下 30°、左右 15° 以内で調整してください。

注意: 設置環境の気温が 0°C 以下の場合、カメラのウォームアップには 50 分以上必要です。

■ 焦点距離およびフォーカスの調整

可変焦点モデルを選択した場合のみ

手動： 可変焦点カメラでは、前面カバーが取り外せません。

注意： フォーカス調整のための適切な温度は0°C~40°Cです、また、湿度の高い環境での調整を避けてください。

ステップ 1: カメラの電源がオンになっていることを確認します。

次に、前面カバーを取り外し、カメラの中にある乾燥剤 2 袋を取り出します。

注意： これらの袋が配置されていた場所を覚えておきます。新しい乾燥剤は、後のステップ 3 でカメラ内に配置されます。

ステップ 2: 図 1 に示すカメラの 2 つのハンドルを見つけてください。最初にハンドルをメインボードの近くに動かし最高の監視領域を探し、そして、ハンドルをレンズの近くに動かし画像の鮮明さを調整します。

ステップ 3: パッケージに付属の新品の乾燥剤の袋を開け、(図 2 で示すように) 2 分以内にカメラ内に収めてください。そうしないと、乾燥剤が空気中の水分を吸収してしまうことがあります。

ヒント： 乾燥剤が問題ないかを確認するには、袋を光に当て、袋の中の乾燥剤の色を確認します。乾燥剤の色が黄色の場合、この袋は正常であり、使用可能です。乾燥剤の色が深い緑または赤の場合、この袋を新品と交換してください。



図 1



図 2

ステップ 4: 前面カバーを戻し、しっかりと締め付けます。

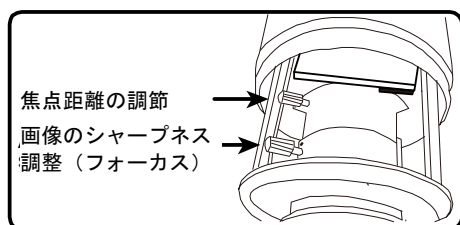
リモートから： 可変焦点カメラでは、前面カバーが取り外せません。

カメラの焦点距離やフォーカスをリモートから調整するには、Internet Explorer からカメラにアクセスします。

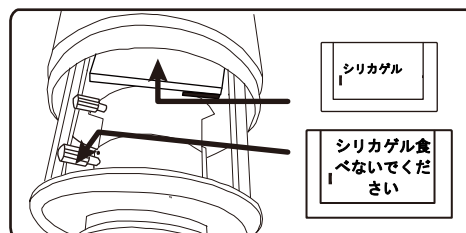
注意： デフォルトのカメラの IP アドレスは 192.168.1.10、ポート番号 88 番、ユーザー名とパスワードは共に admin です。

IP アドレスとポート番号を検索するには、www.surveillance-download.com/user/m359a.swf から当社の IP スキャンツールをダウンロードできます。

「ライブビュー」タブでは、以下のようにコントロールパネル領域のアイコンが表示されます。

	テレ側にズーム/ワイド側にズーム	クリックして画像を最大ズームイン/画像をオリジナルサイズにズームアウトします。
	最大ズームチルト/最大ズーム広角	クリックして画像をズームイン/アウトします。
	フォーカス離反/近接	クリックして画像のフォーカスを調節します。

注意： PTZ 制御を持つ NVR にアクセスすることで、焦点距離とフォーカスを調節することもできます。詳細については、NVR マニュアルを参照ください。

■ マイクロ SD カードの挿入

特定モデルのみ

ステップ 1: 前面カバーを取り外すと、カメラのマイクロ SD カードスロットが見つかります。

ステップ 2: 以下の図の指示に従って、適切にマイクロ SD カードを挿入します。

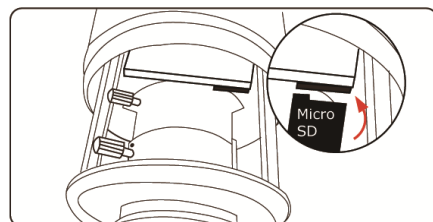

注意： マイクロ SD カードの取り出し/挿入には、ピンセットの使用をお勧めします。

元々マイクロ SD カードに保存されたいたデータ（もしある場合）は、カードを挿入すると消去されます。

カメラはホット・スワップに対応していません。電源を切った状態で、マイクロ SD カードを抜き差ししてください。

■ 防水アクセサリ（ネットワークケーブル用）

特定モデルのみ

ステップ 1: 左図のように、プラスチックチューブに O リングをはめます。

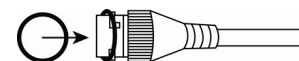

ステップ 2: 右図のように、コネクタなしのネットワークケーブルをプラスチックチューブカバーに通します。



ステップ 3: プラスチックチューブに防水シールを入れます。

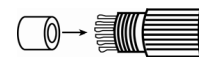

ステップ 4: ネットワークケーブルをプラスチックチューブに通し、しっかりとねじ込みます。

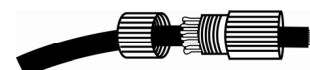

ステップ 5: ネットワークケーブルにコネクタを取り付けます。



ステップ 6: ネットワークケーブルとプラスチックチューブをカメラの RJ45 防水コネクタに接続します。



ステップ 7: 水の浸透を防止するため、しっかりとねじ込みます。

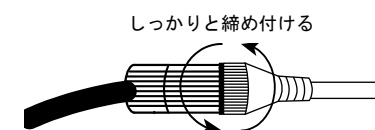

■ ビデオプレビュー用のコンポジット出力

特定モデルのみ

この機能は、コンポジット出力をサポートしているカメラのみ使用できます。これは設置時のビデオプレビュー専用です。

カメラにはRCYコネクタがあります。適切なコンポジットビデオ出力用のプラグを購入してください。

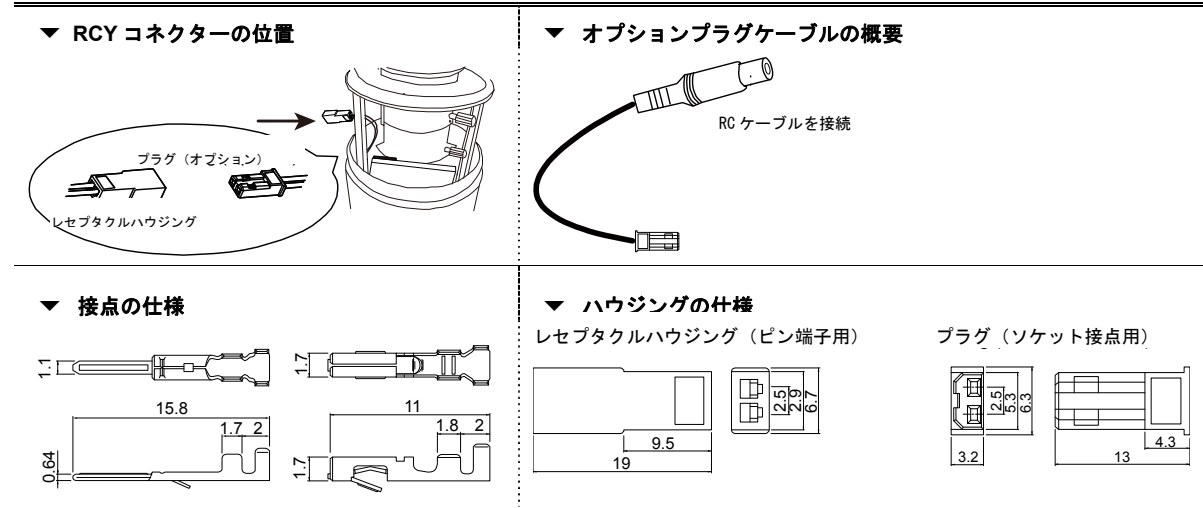

■ ケーブル概要

ケーブル	説明
電源ケーブル	DC12V 電源。
RJ45 ネットワークケーブル*	それを RJ45 ケーブルに接続します。
GND	モデルによって、ワイヤーまたは端子ブロックに接続されたワイヤーがあります。外部アラーム装置との接続用に予約済み。
アラーム入力**	
アラーム出力**	
リセット確認	ハードウェアリセット用に予約済みのワイヤー。工場出荷時の値にカメラをリセットするには、ワイヤーの絶縁被覆をはがし、アース線と一緒にそれをねじってください。
ライン入力**	青色、音声入力用のマイクに接続するために使用されます。
ライン出力**	緑色、音声出力用のスピーカーに接続するために使用されます。

* POE (IEEE802.3af) の設置の場合は、ネットワークケーブルが、IEEE802.3af 規格を満たす CAT.5e または CAT.6 などの 20Ω の最大ケーブル抵抗を持つことを確認してください。

** 指定モデルのみ

■ デフォルト値

IP アドレス	192.168.1.10
ポート番号	88
ユーザー名	admin
パスワード	admin

アカウントを安全に保つため、カメラを使用する前には、デフォルトのユーザー名とパスワードを変更することを強く推奨します。

デフォルトのアカウントを変更するには、カメラにログインし、設定→全般→アカウントに進みます。新規アカウントを作成し、デフォルトのアカウントを削除します。

■ システム接続

1. 下図のように NVR に IP カメラとモニターを接続し、NVR の電源を入れます。

注意：ローカル接続ではローカルの監視のみが可能です。NVR が取り付けられているところ以外の場所から監視するには、NVR をインターネットに接続します。

2. 各カメラが自動的に設定されるまでお待ちください。しばらくすると、カメラ画像がモニターに表示されます。

注意：ローカル接続ではローカルの監視のみが可能です。NVR が取り付けられているところ以外の場所から監視するには、NVR をインターネットに接続します。

タイプ1

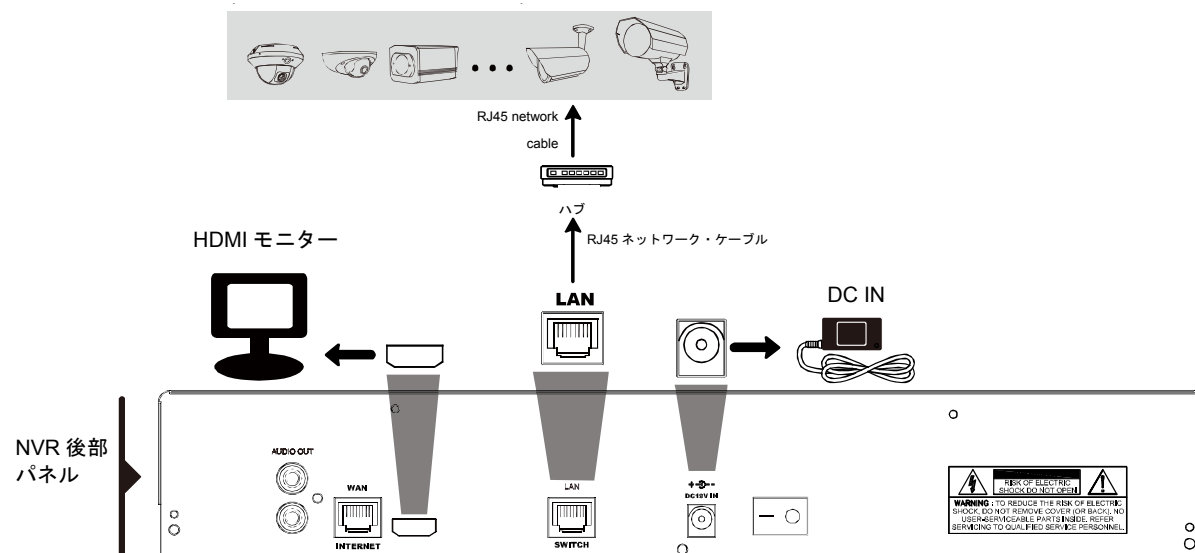

IP カメラの接続
(NVR がサポートする数だけ) :

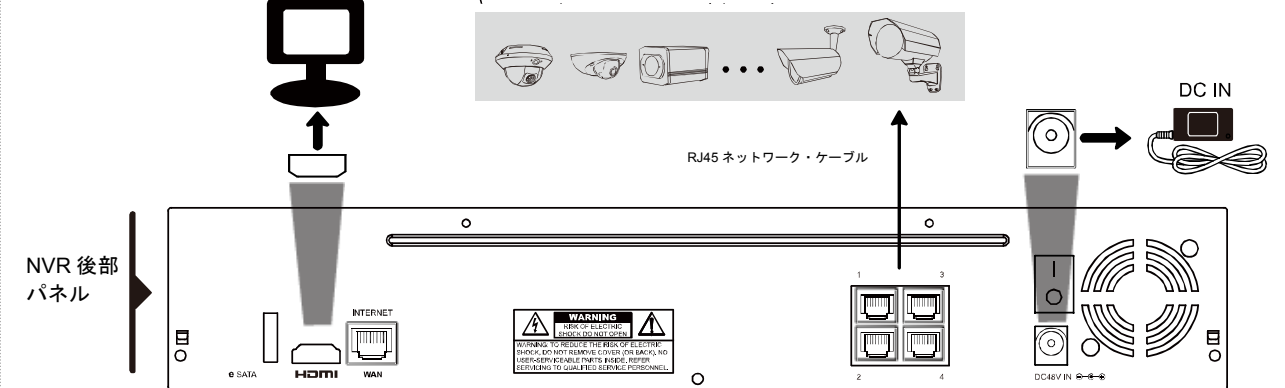

タイプ2

HDMI モニター
(IP カメラの接続
(NVR がサポートする数だけ) :

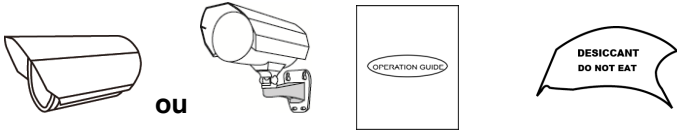

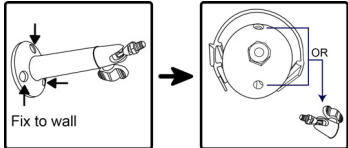
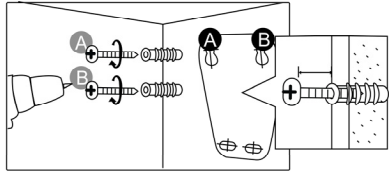
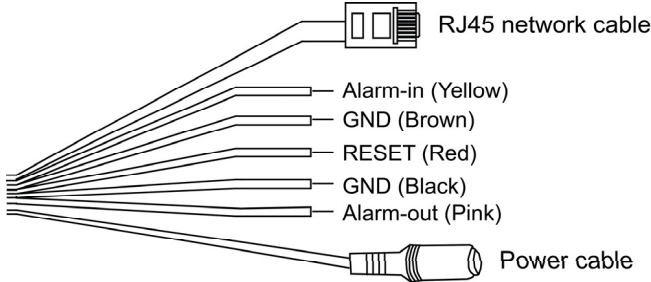
	■ CONTENU	■ INSTALLATION (Type 1)																					
<div data-bbox="222 426 943 575" style="text-align: center;">  <p>Installation Rapide</p> </div> <p data-bbox="205 647 965 736">Veuillez lire les instructions attentivement avant toute utilisation. Conservez précieusement cette notice pour une consultation future.</p> <p data-bbox="205 768 965 857">Le manuel d'utilisateur complet est téléchargeable sur le site www.cpcamcctv.fr ou www.surveillance-download.com/user/m359a.swf</p>	<p data-bbox="998 282 1629 343">Avant toute installation, veuillez vérifier le contenu de l'emballage.</p> <div data-bbox="1037 401 1712 533">  </div> <p data-bbox="1059 564 1745 595">Caméra ou Guide rapide Déshumidificateur</p> <p data-bbox="1026 645 1355 672">Et pour certains modèles:</p> <div data-bbox="1059 703 1684 834">  </div> <p data-bbox="1086 865 1690 896">Vis Chevilles Clé Allen Support</p>	<p data-bbox="1805 282 2453 343">Etape1: Fixez le support à l'endroit où la caméra sera installée, avec les vis et chevilles fournis.</p> <p data-bbox="1805 370 2464 432">Etape2: Desserrez la vis du support afin de détacher la partie amovible, puis visser la caméra dessus.</p> <div data-bbox="1904 467 2250 614">  </div> <p data-bbox="1805 664 2491 726">Etape3: Remettez l'ensemble caméra-partie amovible sur le support et sécurisez en serrant la vis.</p> <p data-bbox="1805 753 2403 815">Etape4: Connectez le câble réseau et alimenter la caméra.</p>																					
■ INSTALLATION (Type 2)	■ CABLAGE																						
<p data-bbox="241 1054 916 1174">Etape1: Coller le sticker d'installation au mur, puis percez des trous à la position indiquée. Fixez les deux vis supérieures, en laissant un peu d'espace entre le mur et la tête de vis.</p> <div data-bbox="340 1190 729 1360">  </div> <p data-bbox="241 1371 905 1460">Etape2: Accrochez la caméra au deux vis déjà plantées et en vérifiez la solidité et le passage du câble avant de les fixer à fond.</p> <p data-bbox="241 1479 905 1541">Etape3: Vissez les deux vis d'en-bas. Et assurez que la caméra ne bouge pas.</p> <p data-bbox="241 1545 878 1572">Etape4: Ajustez l'angle de vue à l'aide de la clé Allen.</p>	<p data-bbox="1004 1054 1646 1116">Ci-dessus les différents câbles de la caméra. Veuillez consulter le tableau ci-contre pour plus.</p> <div data-bbox="1009 1166 1657 1445">  </div>	<table border="1" data-bbox="1767 1074 2562 1491"> <thead> <tr> <th>Couleur</th> <th>Câble</th> <th>Description</th> </tr> </thead> <tbody> <tr> <td>--</td> <td>Câble d'alimentation</td> <td>Alimentation DC12V.</td> </tr> <tr> <td>--</td> <td>Câble RJ45*</td> <td>Connexion réseau.</td> </tr> <tr> <td>Noir & Marron</td> <td>GND</td> <td>Masse</td> </tr> <tr> <td>Jaune</td> <td>Alarm-in</td> <td>Connexion d'entrée alarme</td> </tr> <tr> <td>Rose</td> <td>Alarm-out</td> <td>Connexion de sortie alarme</td> </tr> <tr> <td>Rouge</td> <td>RESET</td> <td>Court-circuiter ce fil avec la masse pour réinitialiser la caméra à la configuration par défaut d'usine</td> </tr> </tbody> </table> <p data-bbox="1778 1584 2535 1673">* Pour une alimentation PoE (IEEE802.3af), vérifiez la résistance du câble qui ne doit pas dépasser 20 Ω, comme les câbles CAT.5e ou CAT.6, conformément au standard IEEE802.3af.</p>	Couleur	Câble	Description	--	Câble d'alimentation	Alimentation DC12V.	--	Câble RJ45*	Connexion réseau.	Noir & Marron	GND	Masse	Jaune	Alarm-in	Connexion d'entrée alarme	Rose	Alarm-out	Connexion de sortie alarme	Rouge	RESET	Court-circuiter ce fil avec la masse pour réinitialiser la caméra à la configuration par défaut d'usine
Couleur	Câble	Description																					
--	Câble d'alimentation	Alimentation DC12V.																					
--	Câble RJ45*	Connexion réseau.																					
Noir & Marron	GND	Masse																					
Jaune	Alarm-in	Connexion d'entrée alarme																					
Rose	Alarm-out	Connexion de sortie alarme																					
Rouge	RESET	Court-circuiter ce fil avec la masse pour réinitialiser la caméra à la configuration par défaut d'usine																					

REGLAGE DE L'OUVERTURE ET LA MISE AU POINT (selon modèle)

Note: L'opération d'ajustement doit s'effectuer à une température comprise entre 0°C ~ 40°C, et dans un environnement sec.

Etape1: Desserrez la vis de fixation du couvercle, puis faites glisser pour le déposer. Tourner l'avant de la caméra pour enlever cette partie et accéder aux manettes de réglage.

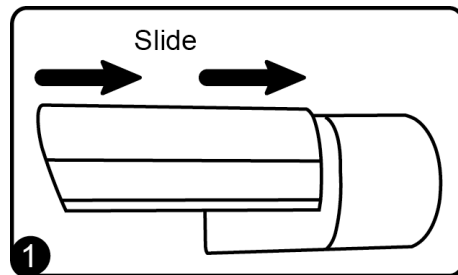

Etape2: Ajuster d'abord la manette Focale pour régler l'ouverture et obtenir le champ de vision voulu puis la manette de mise au point pour ajuster la netteté de l'image (voir figure 2).

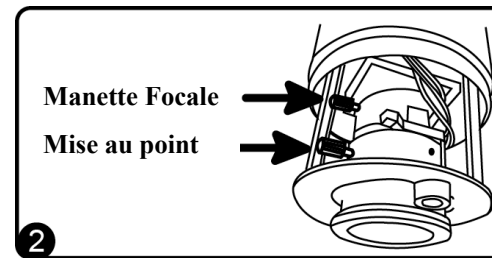

Etape3: Remplacez le déshumidificateur déjà en place par celui que vous trouverez dans l'emballage.



Etape4: Remettre la partie avant.

Etape5: Remettez le couvercle en la glissant et fixez-le avec la vis.

Insertion Carte Micro SD

Certains modèles possèdent un lecteur de carte micro SD, qui permet l'enregistrement local de la vidéo.

Les données sauvegardées sur la carte seront effacées lors de l'insertion.

Le lecteur n'est pas compatible hot-swap. Veuillez débrancher l'alimentation avant d'insérer ou enlever la carte micro SD.

Veuillez respecter le sens d'insertion et ne pas forcer.

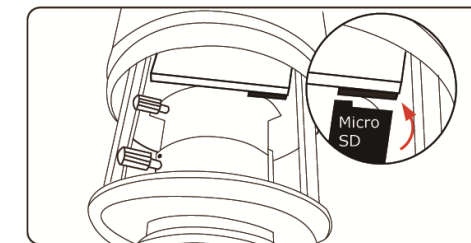

Note: Il est recommandé d'utiliser une pincette pour cette opération.

CONFIGURATION AVANCEE DE LA CAMERA

Connectée à un NVR, la caméra est configurée automatiquement. Mais la modification de certains paramètres avancés de la caméra nécessite un PC.

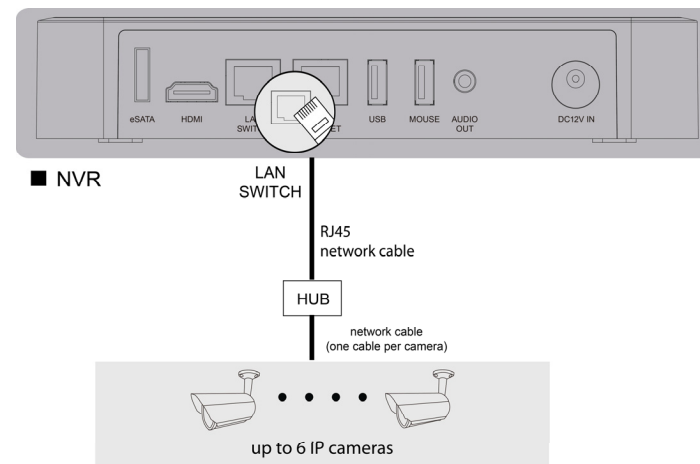

Etape1: Connectez un PC au SWITCH/HUB auquel la caméra est connectée.

Etape2: Recherchez la caméra à l'aide de l'outil "IPScan.exe"; téléchargeable sur www.surveillance-download.com/user/IPscan.zip

Etape3: Modifiez les paramètres réseau du PC pour qu'il se trouve dans le même sous réseau

IP	Port	Type	Mac	
192.168.30.1	88	IP CAMERA (FIX)	00:19:94:25:78:4f	Configure
192.168.30.1	88	IP CAMERA (FIX)	00:18:94:25:77:4f	Upgrade
192.168.30.1	88	IP CAMERA (FIX)	00:17:94:25:76:4f	Scan
192.168.30.4	88	IP CAMERA (FIX)	00:16:94:25:75:4f	
192.168.30.5	88	IP CAMERA (FIX)	00:15:94:25:74:4f	
192.168.30.6	88	IP CAMERA (FIX)	00:14:94:25:73:4f	Exit

Etape4: Double-cliquez sur la caméra pour y accéder via votre navigateur.

Etape5: Accédez aux menus de configuration pour modifier les paramètres.

Note : Consulter le manuel complet pour connaître d'autres moyens d'accéder à la caméra.

Guía rápida

Por favor, lea las instrucciones antes de la operación y consérvelo para consultarlo a futuro. Descargar manual en línea:

www-surveillance-download.com/user/m359a.swf

CONTENIDO DEL PAQUETE

Antes de comenzar a configurar su cámara, asegúrese de que la caja contenga los siguientes elementos:

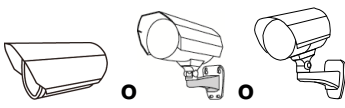

Camara

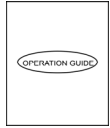

Guía rápida

Accesorios opcionales*:



Tornillos



Taquetes



Llaves



Soporte



Desecante

*pueden variar dependiendo el modelo

INSTALACIÓN (Tipo 1)

Paso1: Fijar el soporte a la cámara que desea instalar con los tres tornillos suministrados.

Paso2: Quite la junta del soporte. A continuación, conecte la junta a la parte trasera de la cámara

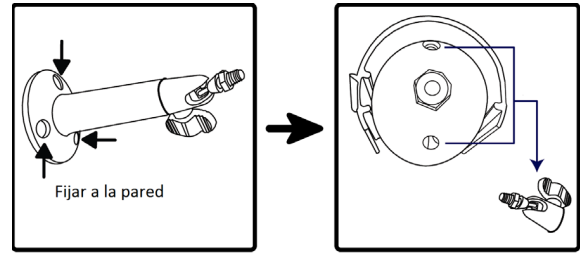

Paso3: Conecte la cámara con la junta conectada al soporte. Después de eso, asegúrese que la junta quede fija. A continuación, fijar el protector de la cámara girando el tornillo pequeño suministrado en cualquiera de los orificios de la cámara.

Paso4: Conectar la cámara a la corriente eléctrica.

INSTALACIÓN (Tipo 2)

Paso1: Ponga la etiqueta engomada donde desea instalar la cámara. A continuación, perforo y coloque dos tornillos en la parte superior de la pared, como se muestra en la imagen: (A y B)

Nota: Deje algo de espacio entre los tornillos y la pared para enganchar el soporte posterior.

Paso2: Cuelgue la cámara en los tornillos que acaba de fijar, y asegúrese de que la cámara se queda en su lugar. Decida la dirección del cable (arriba / abajo) antes de que apriete los tornillos a la pared.

Paso3: Perfore y coloque el resto de los tornillos y asegúrese que todos queden bien ajustados.

Paso4: Ajuste los ángulos verticales y horizontales de la cámara con las llaves suministradas para una mejor visualización..

Nota: Para ajustar el ángulo, por ejemplo, el ángulo vertical, / fijar un lado del tornillo a la vez hasta terminar. Por favor, haga el ajuste por turnos por ambos lados hasta que el ángulo quede fijo. De lo contrario, el ángulo de la cámara no podrá fijarse.

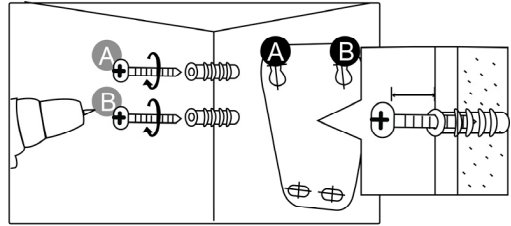

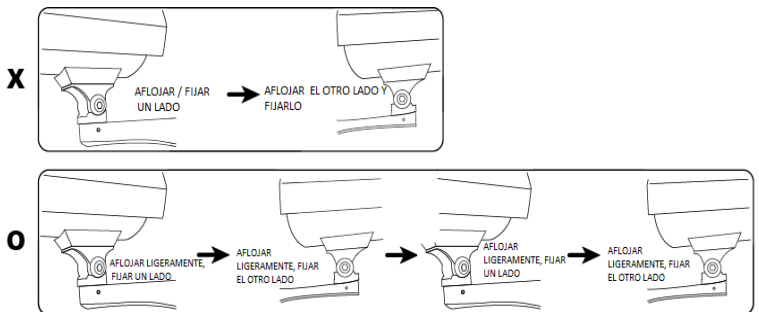

DESCRIPCIÓN DE CABLES

A continuación se muestra una visión general de varios cables que se pueden utilizar con la cámara. Además, es seguido por una tabla, que ofrece descripciones simples de los cables de conexión

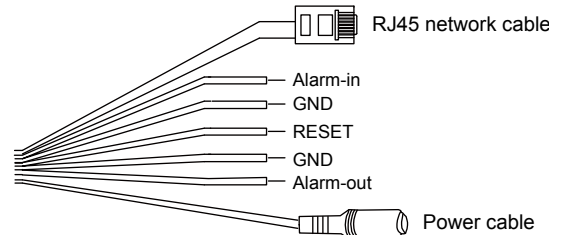

Cable	Description
Power cable	DC12V Fuente de alimentación.
RJ45 network cable*	Se conecta a un cable RJ45
GND	Cable a tierra
Alarm-in	Reservado para la conexión de dispositivos externos de alarma
Alarm-out	Reservado para la conexión de dispositivos externos de alarma
RESET	Retirando el aislante del cable y torciéndolo junto con un cable de tierra, se reestablece la cámara por defecto.

* Para la instalación PoE (IEEE 802.3af), asegúrese de que el cable de red tenga la resistencia máxima del cable de 20Ω, como CAT.5e o CAT.6 cables, para cumplir con el estándar de IEEE 802.3af.

■ AJUSTAR LONGITUD FOCAL y FOCUS (Sólo modelos seleccionados)

Nota: La temperatura adecuada para el ajuste del enfoque es de 0 ° C ~ 40 ° C, evite el ajuste en ambiente húmedo.

Paso1: Afloje el tornillo, tomar la cubierta de la cámara, y gire la tapa frontal para extraerla

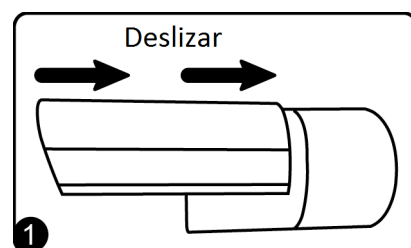

Paso 2: Busque dos manijas en la cámara para ajustar la distancia focal y el focus. Mueva el mango cerca de la placa base primero para encontrar la mejor zona de vigilancia, y mueva la mano cerca de la lente para ajustar la nitidez de la imagen.

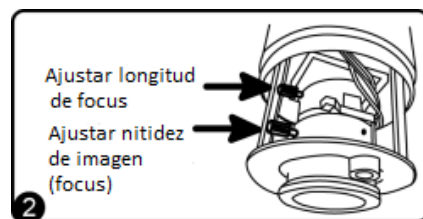

Paso3: Reemplazar la vieja desecante por una nueva, suministrada en el paquete.

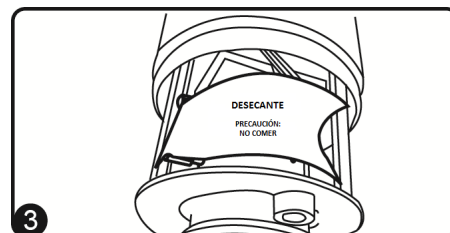

Paso 4: Coloque la cubierta frontal.

Paso 5: Deslice para montar la cubierta de la cámara antes de apretar el tornillo.

■ Insertar la tarjeta Micro SD

Sólo modelos seleccionados están equipados con una ranura para tarjeta micro SD para grabación de vídeo local.

Los datos originalmente almacenados en la tarjeta SD micro (si los hay) se eliminarán después de insertarla en la cámara. La cámara no admite hot-swapping. Por favor, insertar o extraer la tarjeta micro SD con la alimentación desconectada.

Por favor, siga las instrucciones en el siguiente gráfico para insertar la tarjeta Micro SD correctamente:



Nota: Se recomienda el uso de un par de pinzas para la inserción / extracción de la tarjeta Micro SD.

■ CAMERA CONFIGURATION

Para la configuración avanzada de la cámara, asegúrese de que ha conectado la cámara al NVR como se muestra a continuación:

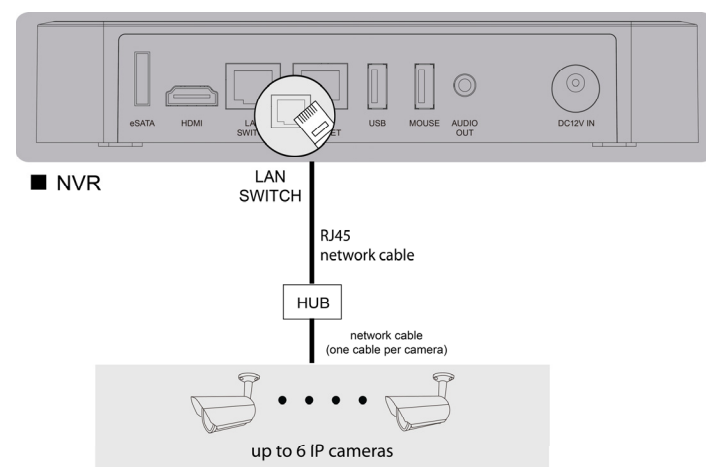

Paso1: Conecte la PC al mismo switch donde están conectadas las cámaras con conector RJ45

Paso 2: Busque dispositivos disponibles con "IPScan.exe"; para descargar "IPScan.exe", por favor visite www.surveillance-download.com/user/IPscan.zip

Paso 3: Después de buscar, configurar la PC en el mismo segmento de red que la cámara a la que desea acceder, por ejemplo, "192.168.30.xxx" (xxx puede ser de 0 a 255) en nuestro ejemplo:

IP	Port	Type	Mac	
192.168.30.1	88	IP CAMERA (FIX)	00:19:94:25:78:4f	Configure
192.168.30.1	88	IP CAMERA (FIX)	00:18:94:25:77:4f	Upgrade
192.168.30.4	88	IP CAMERA (FIX)	00:17:94:25:76:4f	Scan
192.168.30.5	88	IP CAMERA (FIX)	00:16:94:25:75:4f	
192.168.30.6	88	IP CAMERA (FIX)	00:15:94:25:74:4f	
				Exit

Paso 4: Anote la dirección IP y número de puerto de la cámara que desea tener acceso, como "192.168.30.1" y "88" en nuestro ejemplo.

Paso 5: Abra Internet Explorer en el PC, y escriba la dirección IP y número de puerto en la columna de la dirección URL para acceder a la cámara. El formato es http://direcciónIP:puerto, como http://192.168.30.1:88 en nuestro ejemplo.

Guida rapida

Leggere attentamente le istruzioni e conservarle per riferimenti futuri. Link per scaricare il manuale Online:
www.surveillance-download.com/user/m359a.swf

CONTENUTO CONFEZIONE

Prima di installare la telecamera, assicurarsi di avere tutto il materiale all'interno della confezione:

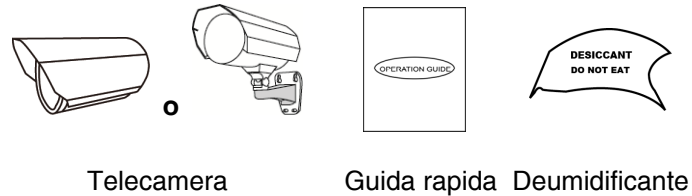

Solo alcuni modelli:

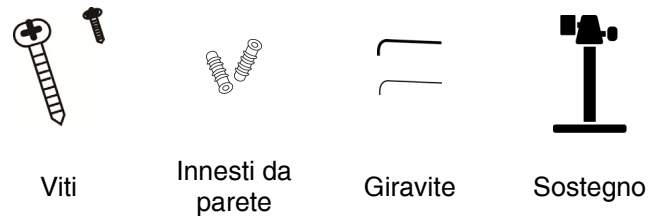

INSTALLAZIONE (Tipo 1)

Fase1: Fissare il sostegno nel punto in cui si desidera installare la telecamera utilizzando le viti a disposizione.

Fase2: Rimuovere il finale del sostegno e avvitarlo sul retro della telecamera.

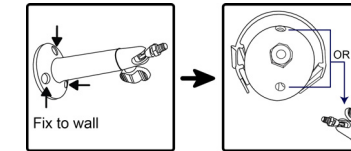

Fase3: Riavvitare il finale del sostegno insieme alla telecamera al resto del sostegno e assicurarlo girando la vite. Avvitare il tettuccio alla telecamera.

Fase4: Infine collegare l'alimentatore della telecamera.

INSTALLAZIONE (Tipo 2)

Fase1: Applicare l'adesivo nel punto in cui si intende installare la telecamera. Quindi, inserire le due viti più in alto come mostrato nell'immagine.
Note: Non girare la vite fino in fondo, lasciare un po di spazio per agganciare la telecamera.

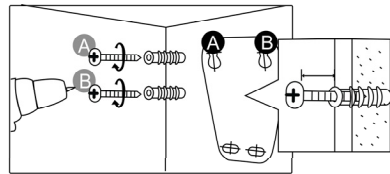

Fase2: Agganciare la telecamera alle viti sulla parete, ed assicurarsi che non si muova. Decidere in anticipo dove fare passare i cavi (sopra / sotto) prima di stringere le viti.

Fase3: Fare altri fori per le restanti viti e stringerle fino in fondo.

Fase4: Regolare l'angolazione della telecamera, quindi utilizzare i giraviti inclusi per fissare la base della telecamera in modo che non si muova.

COLLEGAMENTO CAVI

Nell'immagine e' possibile vedere la descrizione di tutti i cavi della telecamera, nella tabella a destra si specifica l'utilizzo di ciascun cavo.

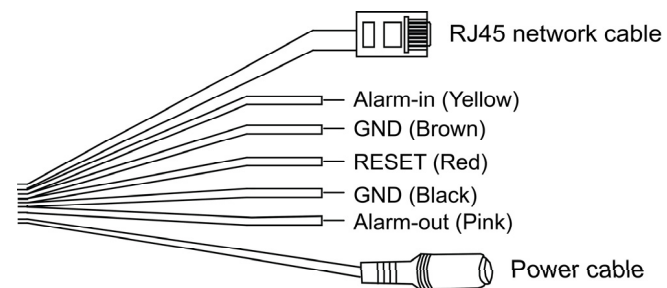

Colore	Cavo	Descrizione
--	Power cable	Alimentatore DC12V.
--	RJ45 network cable*	Collegare ad un cavo di rete RJ45.
Nero / marrone	GND	Messa a terra
Giallo	Alarm-in	Collegare ad un dispositivo di allarme esterno
Rosa	Alarm-out	Collegare ad una sirena o dispositivo di uscita allarme.
Rosso	RESET	Unire questo cavo al cavo GND ed accendere la telecamera per resettare tutti i dati a default.

* Per installazioni PoE (IEEE802.3af), assicurarsi che il cavo di rete abbia una resistenza massima di 20Ω, ad esempio cavi CAT.5e o CAT.6, per essere adatti allo standard IEEE802.3af.

REGOLARE LE LENTI E LA MESSA A FUOCO (Solo alcuni modelli)

Note: La temperatura appropriata per regolare la messa a fuoco e' di 0°C ~ 40°C, evitare ambienti umidi per effettuare l'operazione.

Fase1: Svitare la vite e rimuovere il tettuccio, quindi svitare la parte anteriore della telecamera.

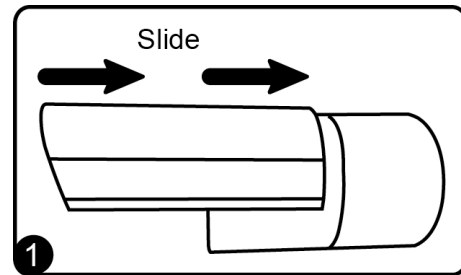

Fase2: Individuare le due viti per la regolazione della messa a fuoco. Puntare la telecamera sulla zona da monitorare quindi muovere le viti per ottenere la messa a fuoco corretta.

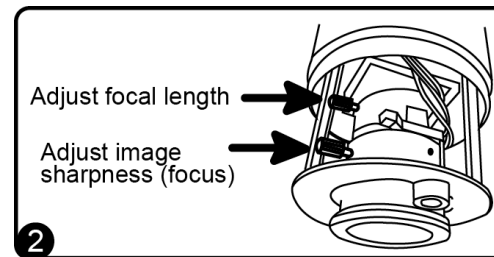

Fase3: Sostituire il deumidificante con uno nuovo disponibile nella confezione.



Fase4: Riavvitare la parte anteriore.

Step5: Riapplicare il tettuccio e assicurarlo con la vite alla telecamera.

Inserire la scheda Micro SD

Solo alcuni modelli dispongono di uno spazio per scheda SD.

Tutti i dati presenti nella scheda micro SD card (se presenti) verranno rimossi durante l'installazione.

La telecamera non supporta la funzione di hot-swapping. Quindi inserire la tessera micro SD solo quando la telecamera e' spenta. Seguire l'illustrazione in basso per inserire correttamente la scheda Micro SD:

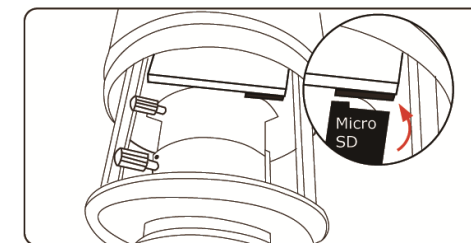

Note: Si raccomanda di utilizzare una graffetta o un asticella per inserire o rimuovere la scheda Micro SD dal suo alloggiamento.

CONFIGURAZIONE TELECAMERA

Verificare che la telecamera sia stata collegata all' NVR come nell'immagine in basso:

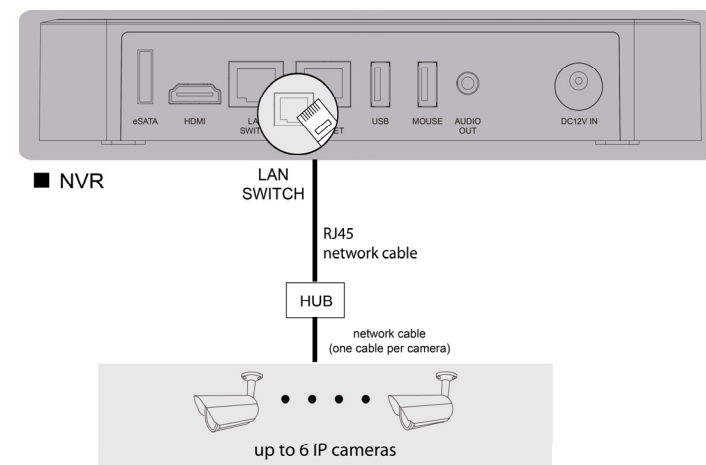

Fase1: Collegare il proprio PC al HUB/modem al quale e' collegata la telecamera con cavo di rete RJ45.

Fase2: Utilizzare il programma "IPScan.exe" per individuare l'indirizzo IP; per scaricare "IPScan.exe": www.surveillance-download.com/user/IPscan.zip

Fase3: Una volta completata la ricerca, impostare nel proprio PC un indirizzo IP con lo stesso dominio della telecamera, ad esempio "192.168.30.xxx" (xxx puo essere 0~255)

IP	Port	Type	Mac
192.168.30.1	88	IP CAMERA (FIX)	00:19:94:25:78:4f
192.168.30.1		IP CAMERA (FIX)	00:18:94:25:77:4f
192.168.30.4	88	IP CAMERA (FIX)	00:17:94:25:76:4f
192.168.30.5	88	IP CAMERA (FIX)	00:16:94:25:75:4f
192.168.30.6	88	IP CAMERA (FIX)	00:15:94:25:74:4f

Fase4: Segnare l'indirizzo IP e il numero di porta della telecamera, ad esempio "192.168.30.1" e "88".

Fase5: Aprire Internet Explorer nel proprio PC, e inserire l'indirizzo IP e il numero di porta nell'area indirizzi URL per collegarsi alla telecamera. Questo il formato corretto: `http://ipaddress:portnum`, ad es. `http://192.168.30.1:88`.